

# FİYAT LİSTESİ

MART 2015

Kablo Ekleri ■ Kablo Başlıkları ■ İzolasyon Sistemleri

**Raychem**  
from TE Connectivity

**Raychem**



# FİYAT LİSTESİ

## MART 2015

Kablo Ekleri

Kablo Başlıkları

İzolasyon Malzemeleri

Mekanik Vidalı Tip Pabuç ve Konnektörler

Kablo Aksesuarı El Aletleri

Tamir Yamaları, Damar Ayrıcılar ve Diğer Malzemeler





# İÇİNDEKİLER

## ORTA GERİLİM KABLO BAŞLIK, EK VE YARDIMCI AKSESUARLAR

### Isı Büzüşmeli

36 kV Bakır İletkenli Kablolar için Başlık (Sıkmalı Tip Pabuçlu) .....	3
6-10-15 kV Bakır İletkenli Kablolar için Başlık (Sıkmalı Tip Pabuçlu) .....	3
36 kV Bakır İletkenli Kablolar için Ek (Sıkmalı Tip Konnektörlü) .....	4
6-10-15 kV Bakır İletkenli Kablolar için Ek (Sıkmalı Tip Konnektörlü) .....	4
36 kV Bakır ve Alüminyum İletkenler için Mekanik Vidalı Tip Pabuçlu (BLMT) Kablo Başlıkları .....	5
6-10-15 kV Bakır ve Alüminyum İletkenler için Mekanik Vidalı Tip Pabuçlu (BLMT) Kablo Başlıkları .....	5
36 kV Bakır ve Alüminyum İletkenler için Mekanik Vidalı Tip Konnektörlü (BSM) Kablo Ekleri .....	6
36 kV Alüminyum İletkenler için (Bakır Bara Bağlantılarına Uygun) Sıkmalı Tip Pabuçlu (Al/Cu) Kablo Başlıkları .....	7
6-10-15 kV Alüminyum İletkenler için (Bakır Bara Bağlantılarına Uygun) Sıkmalı Tip Pabuçlu (Al/Cu) Kablo Başlıkları .....	7
36 kV Alüminyum İletkenler için (Alüminyum Bara Bağlantılarına Uygun) Sıkmalı Tip Pabuçlu (Al) Kablo Başlıkları .....	8
6-10-15 kV Alüminyum İletkenler için (Alüminyum Bara Bağlantılarına Uygun) Sıkmalı Tip Pabuçlu (Al) Kablo Başlıkları .....	8
36 kV Alüminyum İletkenler için (Alüminyum Havai Hat Bağlantılarına Uygun) Sıkmalı Tip Pabuçlu (Al) Kablo Başlıkları .....	9
6-10-15 kV Alüminyum İletkenler için (Alüminyum Havai Hat Bağlantılarına Uygun) Sıkmalı Tip Pabuçlu (Al) Kablo Başlıkları .....	9
36 kV Alüminyum İletkenler için Sıkmalı Tip Konnektörlü (Al) Kablo Ekleri .....	10
Geçiş Ekleri .....	11

### Soğuk Uygulama (Ön Genişlemeli)

36 kV Kablo Başlıkları (DIN 46235 Pabuçlu) .....	12
36 kV Kablo Ekleri .....	12
6-10-15 kV Kablo Başlıkları (DIN 46235 Pabuçlu) .....	12

### Ekranlı Kablo Başlıkları

36 kV - 400 A Fişli (Dirsek Tipi) Tip B Bushinge Uyumludur .....	13
10 - 15 kV - 250 A Fişli (Dirsek Tipi) Tip A Bushinge Uyumludur .....	13
36 kV - 800 A Vidalı (Dirsek Tipi) Tip C Bushinge Uyumludur .....	14
10 - 15 kV - 800 A Vidalı (Dirsek Tipi) Tip C Bushinge Uyumludur .....	14

12-24-36 kV 400-500-630 mm <sup>2</sup> 1250 A Vidalı (Dirsek Tipi) Tip C Bushinge Uyumludur .....	15
Başlık Üçleme Setleri .....	16

## ALÇAK GERİLİM KABLO BAŞLIK VE EKLERİ

### Isı Büzüşmeli

1 kV Bakır İletkenli Kablolar için Ek (3x16+10..., 3x4..., 2x4..., 1x4...) (Sıkmalı Tip Bakır Konnektörlü) .....	17
1 kV Bakır İletkenli Kablolar için Ek (4x2,5..., 4x300) (Sıkmalı Tip Bakır Konnektörlü) .....	18
1 kV Alüminyum İletkenli Kablolar için Ek (Sıkmalı Tip Alüminyum Konnektörlü) .....	19
1 kV Bakır İletkenli Kablolar için Başlık (3x16+10..., 1x4...) (Sıkmalı Tip Bakır Pabuçlu) .....	20
1 kV Pabuçsuz AG Başlıklar .....	20
1 kV Bakır İletkenli Kablolar için Başlık (4x2,5..., 4x300) (Sıkmalı Tip Bakır Pabuçlu) .....	21
1 kV Alüminyum İletkenli Kablolar için Dahili Başlık (Sıkmalı Tip Al/Cu Pabuçlu) .....	22
1 kV Alüminyum İletkenli kablolar için Harici Başlık (Sıkmalı Tip Alüminyum Pabuçlu) .....	23
1 kV Pabuçsuz AG Başlıklar .....	23

## İZOLASYON MALZEMELERİ

### Isı Büzüşmeli

Orta Gerilim Orta Cıdarlı Bara İzolasyon Tüpleri .....	24
Orta Gerilim Kalın Cıdarlı Bara İzolasyon Tüpleri .....	25
Orta Gerilim Bara İzolasyon Bantları .....	26

### Soğuk Uygulama

OG Havai Hat İzolasyon Malzemesi .....	27
Havai Hat İzolasyon Malzemesi El Kapama Aleti .....	27
OG Kalıplanmış İzolasyon Malzemeleri .....	28
OG Kalıplanmış İzolasyon Malzemeleri .....	29

### Isı Büzüşmeli

AG Bara İzolasyon Tüpleri .....	30
---------------------------------	----

### Soğuk Uygulama

AG Kalıplanmış İzolasyon Malzemeleri .....	31
OG Bushing İzolasyonu .....	32
AG Bushing İzolasyonu .....	32

## DİĞER MALZEMELER

Bakır ve Alüminyum Bağlantılar için Mekanik Vidalı Tip Pabuçlar .....	33
Bakır ve Alüminyum Bağlantılar için Mekanik Vidalı Tip Konnektörler .....	34
Orta Gerilim XLPE Kablolar için Yarı İletken Tabaka Soyma Aleti .....	35
Orta Gerilim XLPE Kablolar için Yalıtkan Tabaka Soyma Aleti .....	36
OG-AG Kablolar için Tamir Yamaları .....	37
1 kV Damar Ayırıcılar .....	37
Telekom Kablo Ekleri .....	38

# Raychem

## KABLO AKSESUARLARI



**Kablo  
Şebekelerinin  
Güvenilir Tercihi**



**Kablo Ekleri  
Kablo Başlıkları  
İzolasyon Malzemeleri**

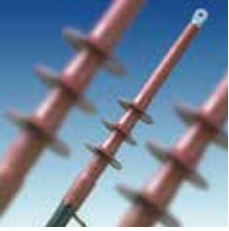

**Sızdırmazlık Sistemleri,  
Isı Büzüşmeli Tüpler, Tamir Kılıfları  
El Aletleri, Pabuç Konnektör ve  
Diğer Malzemeler**



## Isı Büzüşmeli

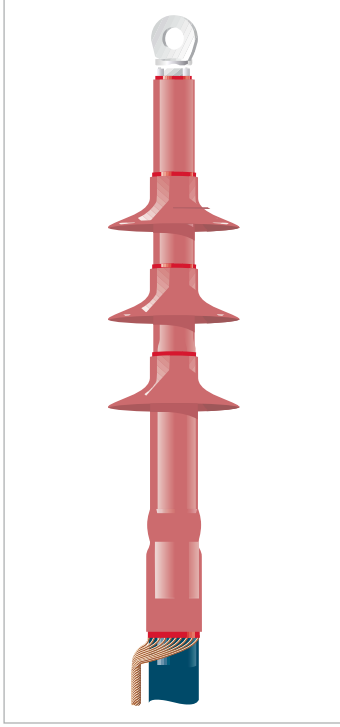

### 36 kV Bakır İletkenli Kablolar için Başlık (Sıkımal Tip Pabuçlu)

Kablo Kesiti (mm <sup>2</sup> )	DAHİLİ Birim Fiyat (EUR)	HARİCİ Birim Fiyat (EUR)
1x35 - 50 - 70 - 95	20,90	30,90
1x120 - 150 - 185 - 240	23,40	33,50
1x300	26,30	36,00
1x400	44,00	63,00
1x500	52,00	70,00
1x630	72,00	89,00
3x35 - 50 - 70 - 95	110,00	145,00
3x120 - 150 - 185 - 240	125,00	160,00

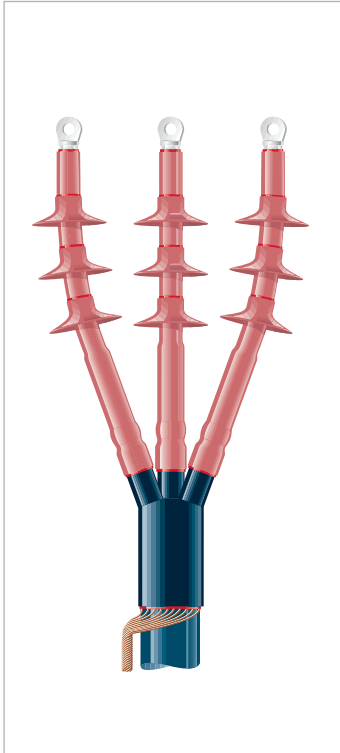

### 6-10-15 kV Bakır İletkenli Kablolar için Başlık (Sıkımal Tip Pabuçlu)

Kablo Kesiti (mm <sup>2</sup> )	DAHİLİ Birim Fiyat (EUR)	HARİCİ Birim Fiyat (EUR)
1x25 - 35 - 50 - 70 - 95	16,00	20,50
1x120 - 150 - 185 - 240	18,40	22,50
1x300	20,50	24,00
1x400	23,40	28,00
1x500	34,00	38,00
1x630	55,00	61,00
3x25 - 35 - 50 - 70 - 95	75,00	95,00
3x120 - 150 - 185 - 240	85,00	110,00
3x300	90,00	115,00

\* Fiyatlara KDV Dahil Değildir.

## Isı Büzüşmeli

### 36 kV Bakır İletkenli Kablolar için Ek (Sıkmalı Tip Konnektörlü)

Kablo Kesiti (mm <sup>2</sup> )	Birim Fiyat (EUR)
1x35 - 50 - 70 - 95 - 120 - 150	94,00
1x185 - 240 - 300	98,00
1x400	120,00
1x500	250,00
3x35 - 50 - 70 - 95 - 120 - 150	330,00
3x185 - 240	350,00



### 6-10-15 kV Bakır İletkenli Kablolar için Ek (Sıkmalı Tip Konnektörlü)

Kablo Kesiti (mm <sup>2</sup> )	Birim Fiyat (EUR)
1x25 - 35 - 50 - 70	52,00
1x95 - 120 - 150 - 185	54,00
1x240	57,00
1x300	59,00
1x400	72,00
1x500	133,00
1x630	136,00
3x25 - 35 - 50	146,00
3x70 - 95 - 120 - 150 - 185	150,00
3x240	160,00
3x300	170,00

## Isı Büzüşmeli



### 36 kV

#### Bakır ve Alüminyum İletkenler için Mekanik Vidalı Tip Pabuçlu (BLMT) Kablo Başlıkları

Kablo Kesiti (mm <sup>2</sup> )	DAHİLİ Birim Fiyat (EUR)	HARİCİ Birim Fiyat (EUR)
1x35 - 50 - 70 - 95	33,00	44,00
1x120 - 150	36,00	47,00
1x185 - 240	45,00	56,00
1x300	76,00	101,00
1x400	77,00	102,00
1x500	99,00	124,00
1x630	105,00	129,00
3x35 - 50 - 70 - 95	136,00	168,00
3x120 - 150	150,00	182,00
3x185 - 240	175,00	205,00

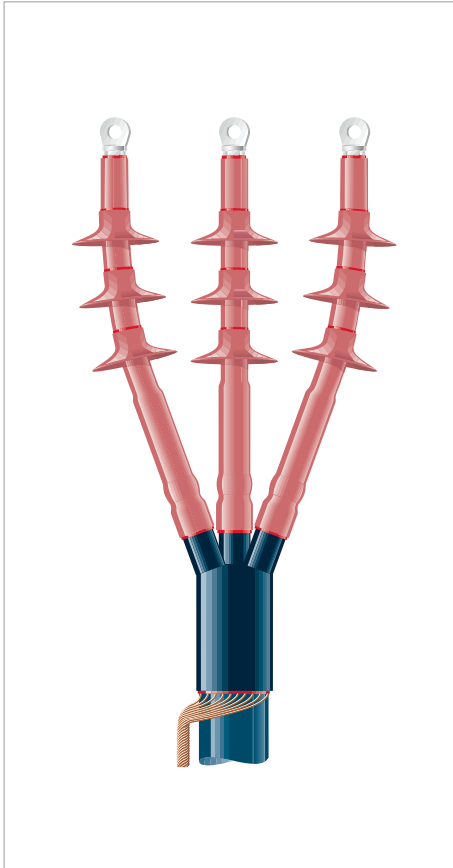

### 6-10-15 kV

#### Bakır ve Alüminyum İletkenler için Mekanik Vidalı Tip Pabuçlu (BLMT) Kablo Başlıkları

Kablo Kesiti (mm <sup>2</sup> )	DAHİLİ Birim Fiyat (EUR)	HARİCİ Birim Fiyat (EUR)
1x25 - 35 - 50 - 70 - 95	26,00	32,00
1x120 - 150	28,00	34,00
1x185 - 240	38,00	42,00
1x300	58,00	62,00
1x400	60,00	66,00
1x500	78,00	83,00
1x630	82,00	92,00
3x25 - 35 - 50 - 70 - 95	108,00	128,00
3x120 - 150	115,00	134,00
3x185 - 240	140,00	162,00
3x300	185,00	204,00

\* Fiyatlara KDV Dahil Değildir.



## Isı Büzüşmeli

### 36 kV

### Bakır ve Alüminyum İletkenler için

### Mekanik Vidalı Tip Konnektörlü (BSM) Kablo Ekleri

Kablo Kesiti (mm <sup>2</sup> )	Birim Fiyat (EUR)
1x35 - 50 - 70 - 95 - 120 - 150	110,00
1x185-240	130,00
1x300-400	150,00
1x500	300,00
1x630	320,00
3x35 - 50 - 70 - 95 - 120 - 150	380,00
3x185 - 240	470,00

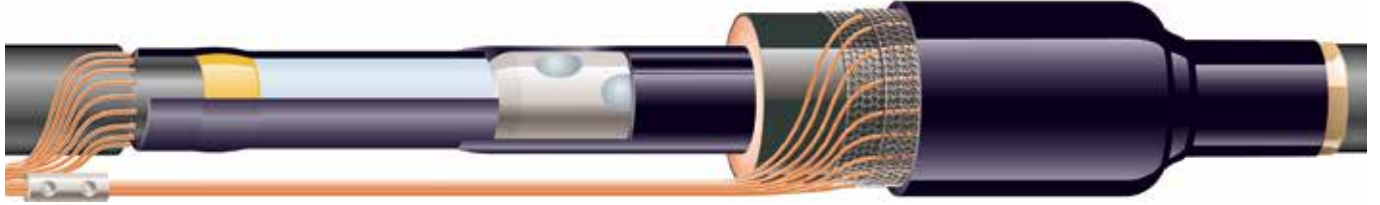

\* Fiyatlara KDV Dahil Değildir.

## Isı Büzüşmeli

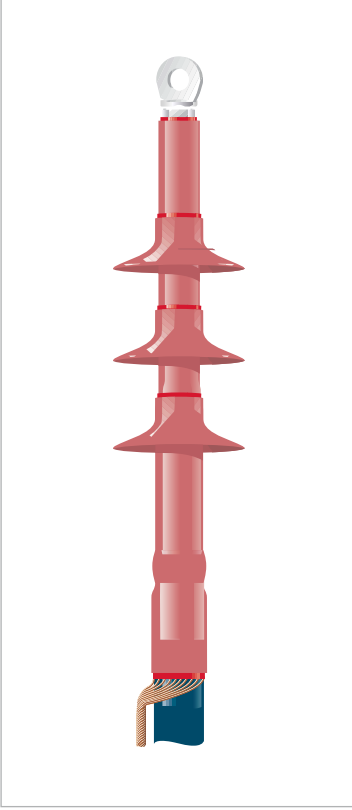

### 36 kV

#### Alüminyum İletkenler için (Bakır Bara Bağlantılarına Uygun) Sıkmalı Tip Pabuçlu (Al/Cu) Kablo Başlıkları

Kablo Kesiti (mm <sup>2</sup> )	DAHİLİ Birim Fiyat (EUR)
1x35 - 50 - 70 - 95	25,00
1x120 - 150	28,00
1x185 - 240	33,00
1x300	47,00
1x400	57,00
1x500	105,00
1x630	120,00
3x35 - 50 - 70 - 95 - 120	116,00
3x150	134,00
3x185 - 240	144,00

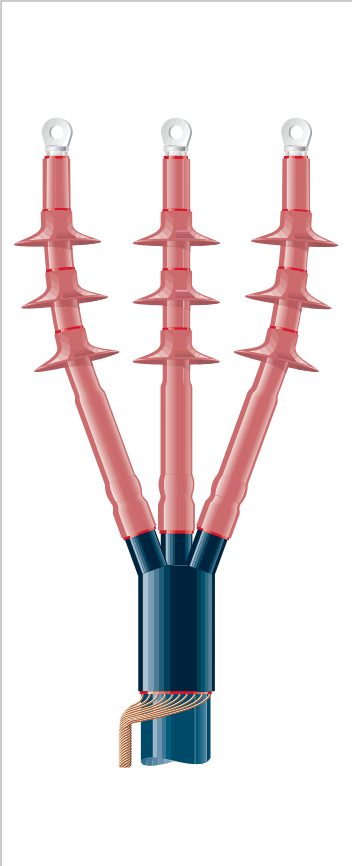

### 6-10-15 kV

#### Alüminyum İletkenler için (Bakır Bara Bağlantılarına Uygun) Sıkmalı Tip Pabuçlu (Al/Cu) Kablo Başlıkları

Kablo Kesiti (mm <sup>2</sup> )	DAHİLİ Birim Fiyat (EUR)
1x25 - 35 - 50 - 70 - 95	21,00
1x120 - 150	23,00
1x185 - 240	29,00
1x300	34,00
1x400	39,00
1x500	81,00
1x630	103,00
3x25 - 35 - 50 - 70 - 95	83,00
3x120 - 150	87,00
3x185 - 240	107,00
3x300	121,00

\* Fiyatlara KDV Dahil Değildir.

## Isı Büzüşmeli

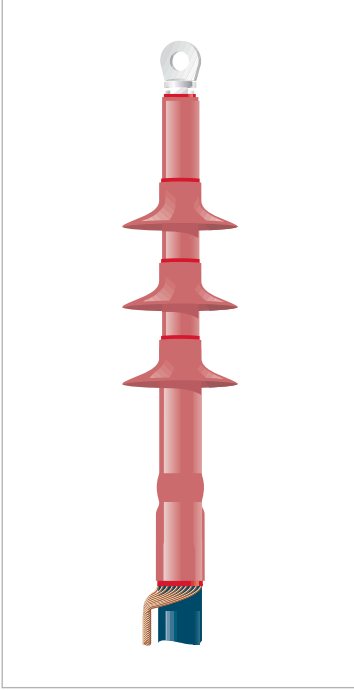

### 36 kV

Alüminyum İletkenler için (Alüminyum Bara Bağlantılarına Uygun)  
Sıklı Tip Pabuçlu (Al) Kablo Başlıkları

Kablo Kesiti (mm <sup>2</sup> )	DAHİLİ Birim Fiyat (EUR)
1x35 - 50 - 70 - 95	21,40
1x120 - 150 - 185 - 240	23,90
1x300	28,00
1x400	43,00
1x500	45,00
1x630	52,00
3x35 - 50 - 70 - 95	110,00
3x120 - 150 - 185 - 240	125,00

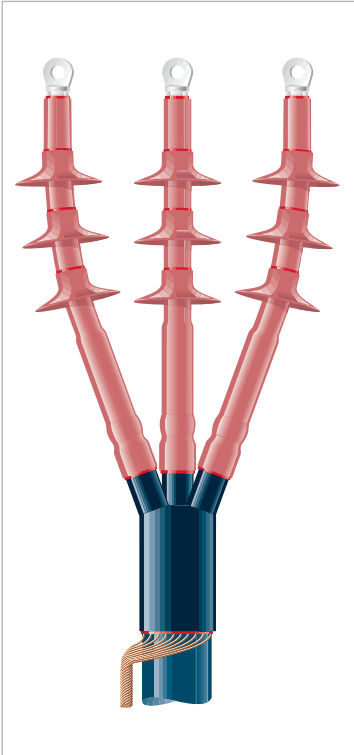

### 6-10-15 kV

Alüminyum İletkenler için (Alüminyum Bara Bağlantılarına Uygun)  
Sıklı Tip Pabuçlu (Al) Kablo Başlıkları

Kablo Kesiti (mm <sup>2</sup> )	DAHİLİ Birim Fiyat (EUR)
1x25 - 35 - 50 - 70 - 95	16,50
1x120 - 150 - 185 - 240	19,10
1x300	21,50
1x400	23,70
1x500	35,00
1x630	56,00
3x25 - 35 - 50 - 70 - 95	75,00
3x120 - 150 - 185 - 240	85,00
3x300	90,00

\* Fiyatlara KDV Dahil Değildir.

## Isı Büzüşmeli

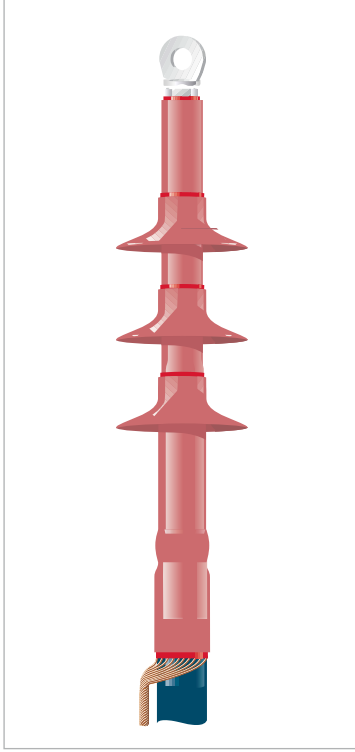

**36 kV**  
**Alüminyum İletkenler için**  
**(Alüminyum Havai Hat Bağlantılarına Uygun)**  
**Sıkmalı Tip Pabuçlu (Al) Kablo Başlıkları**

Kablo Kesiti (mm <sup>2</sup> )	HARİCİ Birim Fiyat (EUR)
1x35 - 50 - 70 - 95	32,00
1x120 - 150	34,00
1x185 - 240	36,00
1x300	57,00
1x400	66,00
1x500	70,00
1x630	75,00
3x35 - 50 - 70 - 95	140,00
3x120 - 150 - 185 - 240	155,00

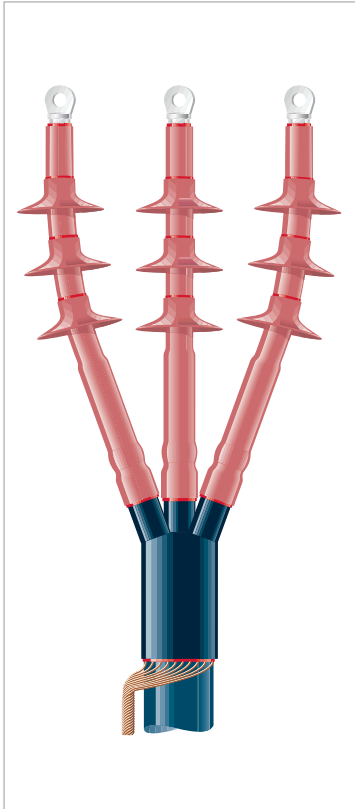

**6-10-15 kV**  
**Alüminyum İletkenler için**  
**(Alüminyum Havai Hat Bağlantılarına Uygun)**  
**Sıkmalı Tip Pabuçlu (Al) Kablo Başlıkları**

Kablo Kesiti (mm <sup>2</sup> )	HARİCİ Birim Fiyat (EUR)
1x25 - 35 - 50 - 70 - 95	22,00
1x120 - 150	24,40
1x185 - 240	25,00
1x300	27,00
1x400	29,00
1x500	39,00
1x630	47,00
3x25 - 35 - 50 - 70 - 95	95,00
3x120 - 150 - 185 - 240	110,00
3x300	115,00

\* Fiyatlara KDV Dahil Değildir.

## Isı Büzüşmeli

### 36 kV

### Alüminyum İletkenler için

### Sıkmalı Tip Konnektörlü (Al) Kablo Ekleri

Kablo Kesiti (mm <sup>2</sup> )	Birim Fiyat (EUR)
1x35-50-70-95-120-150	105,00
1x185-240	112,00
1x300	122,00
1x400	130,00
1x500	250,00
3x35-50-70-95-120-150	350,00
3x185-240	380,00



\* Fiyatlara KDV Dahil Değildir.

## Isı Büzüşmeli

### Geçiş Ekleri

#### (Bakır İletkenli Kablolar için Sıkmalı Tip Konnektörlü)

Kablo Kesiti (mm <sup>2</sup> )	Birim Fiyat (EUR)
36 kV 3x35 - 3x120 mm <sup>2</sup> Geçiş Eki	350,00
36 kV 3x150 - 3x300 mm <sup>2</sup> Geçiş Eki	380,00
10-15 kV 3x25 - 3x50 mm <sup>2</sup> Geçiş Eki	170,00
10-15 kV 3x70 - 3x150 mm <sup>2</sup> Geçiş Eki	195,00
10-15 kV 3x185 - 3x300 mm <sup>2</sup> Geçiş Eki	230,00

\* Fiyatlara KDV Dahil Değildir.

## Soğuk Uygulama (Ön Genişlemeli)

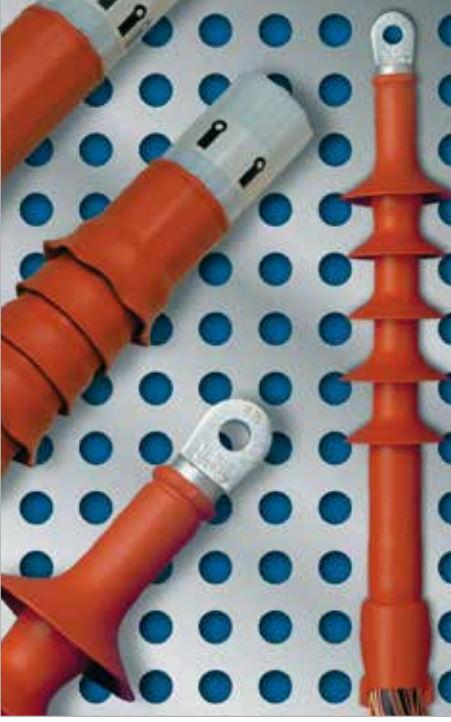

### 36 kV

#### Kablo Başlıkları (DIN 46235 Pabuçlu)

Kablo Kesiti (mm <sup>2</sup> )	DAHİLİ Birim Fiyat (EUR)	HARİCİ Birim Fiyat (EUR)
1x35 - 50 - 70 - 95 - 120 - 150	70,00	99,00
1x185-240-300	95,00	135,00
1x400	107,00	148,00
3x35 - 50 - 70 - 95 - 120 - 150	660,00	750,00
3x185 - 240	710,00	800,00

### 36 kV

#### Kablo Ekleri

Kablo Kesiti (mm <sup>2</sup> )	Birim Fiyat (EUR)
1x95 - 120 - 150 - 185 - 240 (Mekanik Konnektör Dahildir)	320,00
1x300 - 400 (Mekanik Konnektör Dahildir)	440,00

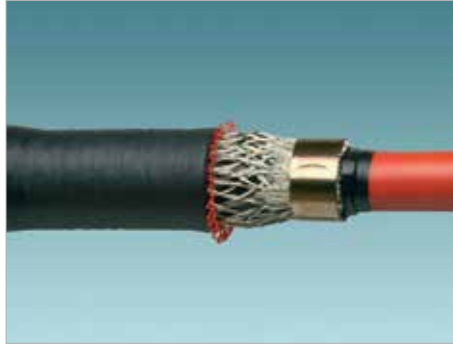

### 6-10-15 kV

#### Kablo Başlıkları (DIN 46235 Pabuçlu)

Kablo Kesiti (mm <sup>2</sup> )	DAHİLİ Birim Fiyat (EUR)	HARİCİ Birim Fiyat (EUR)
1x25 - 35 - 50	66,00	75,00
1x70 - 95 - 120 - 150	70,00	79,00
1x185-240	72,00	82,00
1x300	74,00	90,00
1x400	76,00	99,00
3x25 - 35 - 50	590,00	630,00
3x70 - 95 - 120 - 150 - 185 - 240	610,00	670,00

\* Fiyatlara KDV Dahil Değildir.

## Ekranlı Kablo Başlıkları



### 36 kV - 400 A Fişli (Dirsek Tipi) Tip B Bushinge Uyumludur

Malzemenin Tanımı	Set Fiyatı (EUR)
<b>RSES-6451</b> 36 kV 1x35-50-70-95 mm <sup>2</sup> , kablolar için 400A, fiş tipi, ayrılabilir kablo başlığı	528,00
<b>RSES-6452</b> 36 kV 1x95-120-150 mm <sup>2</sup> , kablolar için 400A, fiş tipi, ayrılabilir kablo başlığı	600,00
<b>RSES-6453</b> 36 kV 1x120-150-185-240 mm <sup>2</sup> , kablolar için 400A, fiş tipi, ayrılabilir kablo başlığı	600,00
<b>RSES-6455</b> 36 kV 1x185-240-300 mm <sup>2</sup> , kablolar için 400A, fiş tipi, ayrılabilir kablo başlığı	681,00
Her sette 3 adet ekranlı başlık kiti mevcuttur.	



### 10-15 kV - 250 A Fişli (Dirsek Tipi) Tip A Bushinge Uyumludur

Malzemenin Tanımı	Set Fiyatı (EUR)
<b>RSES-52xx</b> 10-15 kV 1x25-35-50-70-95-120 mm <sup>2</sup> , kablolar için 250A, fiş tipi, ayrılabilir kablo başlığı	402,00
Her sette 3 adet ekranlı başlık kiti mevcuttur.	



## Ekranlı Kablo Başlıkları



### 36 kV - 800 A Vidalı (Dirsek Tipi) Tip C Bushinge Uyumludur

Malzemenin Tanımı	Set Fiyatı (EUR)
<b>RSTI-6851</b> 36 kV 1x35-50-70-95 mm <sup>2</sup> , kablolar için 800A, vidalı tip, ayrılabilir kablo başlığı	810,00
<b>RSTI-6852</b> 36 kV 1x95-120-150 mm <sup>2</sup> , kablolar için 800A, vidalı tip, ayrılabilir kablo başlığı	810,00
<b>RSTI-6853</b> 36 kV 1x120-150-185-240 mm <sup>2</sup> , kablolar için 800A, vidalı tip, ayrılabilir kablo başlığı	810,00
<b>RSTI-6855</b> 36 kV 1x185-240-300 mm <sup>2</sup> , kablolar için 800A, vidalı tip, ayrılabilir kablo başlığı	810,00
Her sette 3 adet ekranlı başlık kiti mevcuttur.	

### 10-15 kV - 800 A Vidalı (Dirsek Tipi) Tip C Bushinge Uyumludur

Malzemenin Tanımı	Set Fiyatı (EUR)
<b>RSTI-5851</b> 10-15 kV 1x35-50-70-95 mm <sup>2</sup> , kablolar için 800A, vidalı tip, ayrılabilir kablo başlığı	630,00
<b>RSTI-5852</b> 10-15 kV 1x95-120 mm <sup>2</sup> , kablolar için 800A, vidalı tip, ayrılabilir kablo başlığı	630,00
<b>RSTI-5853</b> 10-15 kV 1x95-120-150-185-240 mm <sup>2</sup> , kablolar için 800A, vidalı tip, ayrılabilir kablo başlığı	630,00
<b>RSTI-5855</b> 10-15 kV 1x185-240-300 mm <sup>2</sup> , kablolar için 800A, vidalı tip, ayrılabilir kablo başlığı	630,00
Her sette 3 adet ekranlı başlık kiti mevcuttur.	

\* Fiyatlara KDV Dahil Değildir.

\*\*Bransman kablo başlıkları için lütfen yetkili satıcınızla görüşünüz.

## Ekranlı Kablo Başlıkları



**12-24-36 kV**  
**400-500-630 mm<sup>2</sup>**  
**1250 A Vidalı (Dirsek Tipi)**  
**Tip C Bushinge Uyumludur**

Malzemenin Tanımı	Set Fiyatı (EUR)
<b>RSTI-3951</b> 12 kV 1x400 mm <sup>2</sup> kablolar için 1250A, vidalı tip, ayrılabilir kablo başlığı	1.350,00
<b>RSTI-3952</b> 12 kV 1x500 mm <sup>2</sup> kablolar için 1250A, vidalı tip, ayrılabilir kablo başlığı	1.440,00
<b>RSTI-3953</b> 12 kV 1x630 mm <sup>2</sup> kablolar için 1250 A, vidalı tip, ayrılabilir kablo başlığı	1.440,00
<b>RSTI-5951</b> 24 kV 1x400 mm <sup>2</sup> kablolar için 1250A, vidalı tip, ayrılabilir kablo başlığı	1.350,00
<b>RSTI-5952</b> 24 kV 1x500 mm <sup>2</sup> kablolar için 1250A, vidalı tip, ayrılabilir kablo başlığı	1.440,00
<b>RSTI-5953</b> 24 kV 1x630 mm <sup>2</sup> kablolar için 1250 A, vidalı tip, ayrılabilir kablo başlığı	1.440,00
<b>RSTI-6951</b> 36 kV 1x400 mm <sup>2</sup> kablolar için 1250A, vidalı tip, ayrılabilir kablo başlığı	1.350,00
<b>RSTI-6952</b> 36 kV 1x500 mm <sup>2</sup> kablolar için 1250A, vidalı tip, ayrılabilir kablo başlığı	1.440,00
<b>RSTI-6953</b> 36 kV 1x630 mm <sup>2</sup> kablolar için 1250 A, vidalı tip, ayrılabilir kablo başlığı	1.440,00
Her sette 3 adet ekranlı başlık kiti mevcuttur.	

\* Fiyatlara KDV Dahil Değildir.

\*\*Branşman kablo başlıkları için lütfen yetkili satıcınızla görüşünüz.

## Isı Büzüşmeli

### Başlık Üçleme Setleri

Kablo Kesiti (mm <sup>2</sup> )	Birim Fiyat (EUR)
36 kV 3x35 - 3x240 mm <sup>2</sup> Üçleme Seti (Zırhsız)	95,00
36 kV 3x35 - 3x240 mm <sup>2</sup> Üçleme Seti (Zırlı)	100,00
10-15 kV 3x25 - 3x240 mm <sup>2</sup> Üçleme Seti (Zırhsız)	80,00
10-15 kV 3x25 - 3x240 mm <sup>2</sup> Üçleme Seti (Zırlı)	85,00

## Isı Büzüşmeli

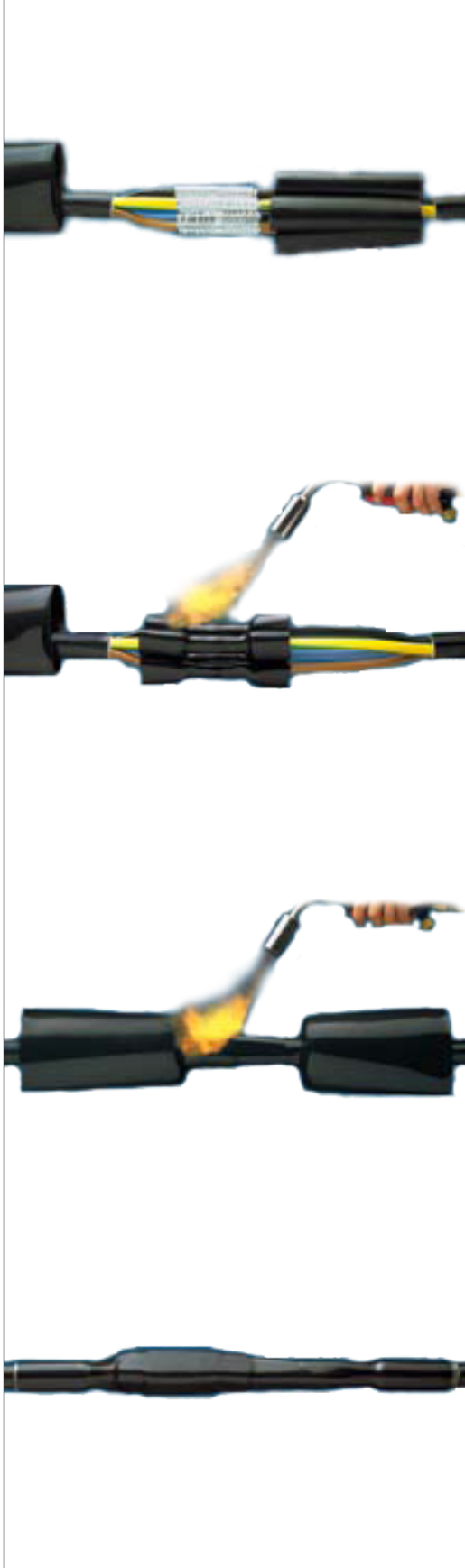

## 1 kV

Bakır İletkenli Kablolar için Ek  
(Sıkmalı Tip Bakır Konnektörlü)

Kablo Kesiti (mm <sup>2</sup> )	NYN (zırhsız) Kablo için Ek Birim Fiyat (EUR)	NYFGbY (zırhlı) Kablo için Ek Birim Fiyat (EUR)
1 kV 3x16+10	5,10	10,00
1 kV 3x25+16	8,30	12,00
1 kV 3x35+16	8,70	13,00
1 kV 3x50+25	9,30	14,00
1 kV 3x70+35	13,50	20,00
1 kV 3x95+50	15,20	22,00
1 kV 3x120+70	20,00	24,00
1 kV 3x150+70	26,00	30,00
1 kV 3x185+95	27,90	32,00
1 kV 3x240+120	36,00	44,00
1 kV 3x300+150	44,00	52,00
1 kV 3x4 - 3x6 - 3x10 - 3x16	7,00	
1 kV 3x25 - 3x35 - 3x50	9,50	
1 kV 3x70 -3x95	13,00	
1 kV 3x120	20,00	
1 kV 3x150 - 3x185	27,00	
1 kV 3x240	36,00	
1 kV 2x4 - 2x6 - 2x10 - 2x16	4,00	
1 kV 2x25 - 2x35- 2x50	6,20	
1 kV 2x70	8,30	
1 kV 2x95 - 2x120	11,90	
1 kV 2x150	15,00	
1 kV 2x185 - 2x240	21,00	
1 kV 1x4 - 1x6 - 1x10 - 1x16	3,20	
1 kV 1x25 - 1x35 - 1x50	4,00	
1 kV 1x70	5,00	
1 kV 1x95 -1x120	6,40	
1 kV 1x150 - 1x185 - 1x240	11,00	

\* Fiyatlara KDV Dahil Değildir.

## Isı Büzüşmeli

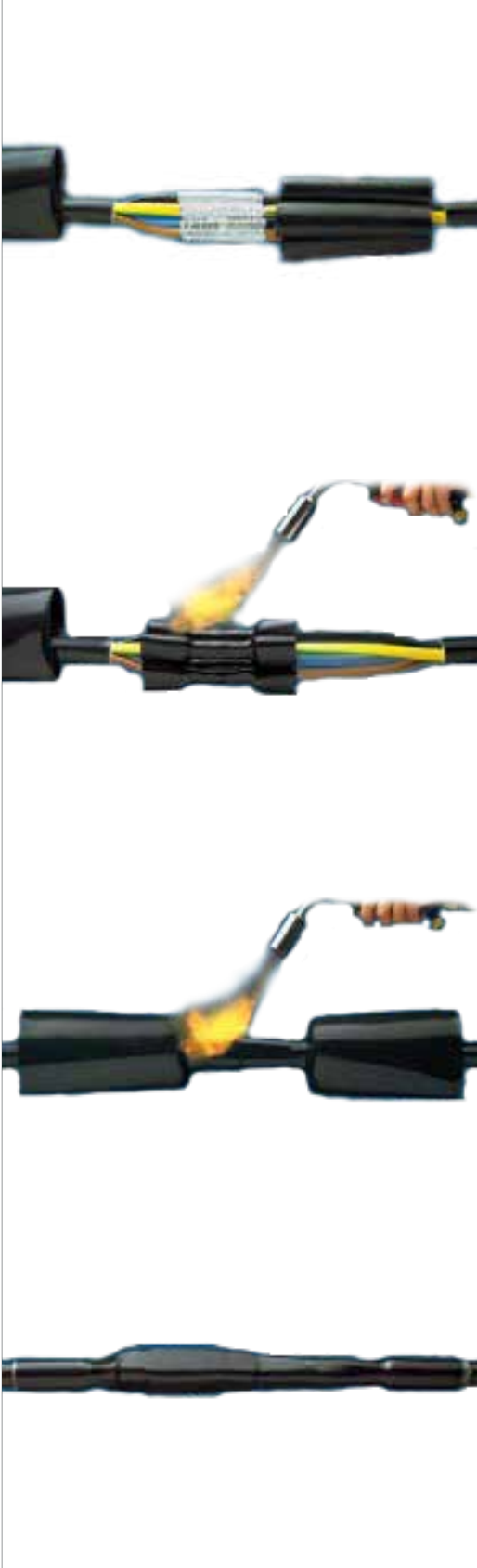

### 1 kV

### Bakır İletkenli Kablolar için Ek (Sıkmalı Tip Bakır Konnektörlü)

Kablo Kesiti (mm <sup>2</sup> )	NYN (zırhsız) Kablo için Ek Birim Fiyat (EUR)	NYFGbY (zırhlı) Kablo için Ek Birim Fiyat (EUR)
1 kV 4x2,5 - 4x4	4,00	6,00
1 kV 4x6 - 4x10	4,60	7,00
1 kV 4x16	5,20	10,50
1 kV 4x25	8,50	13,00
1 kV 4x35	9,20	14,00
1 kV 4x50	10,00	15,00
1 kV 4x70	14,00	21,00
1 kV 4x95	16,00	23,50
1 kV 4x120	20,00	25,70
1 kV 4x150	28,00	32,00
1 kV 4x185	30,00	34,00
1 kV 4x240	40,00	47,00
1 kV 4x300	49,00	56,00

\* Fiyatlara KDV Dahil Değildir.

## Isı Büzüşmeli

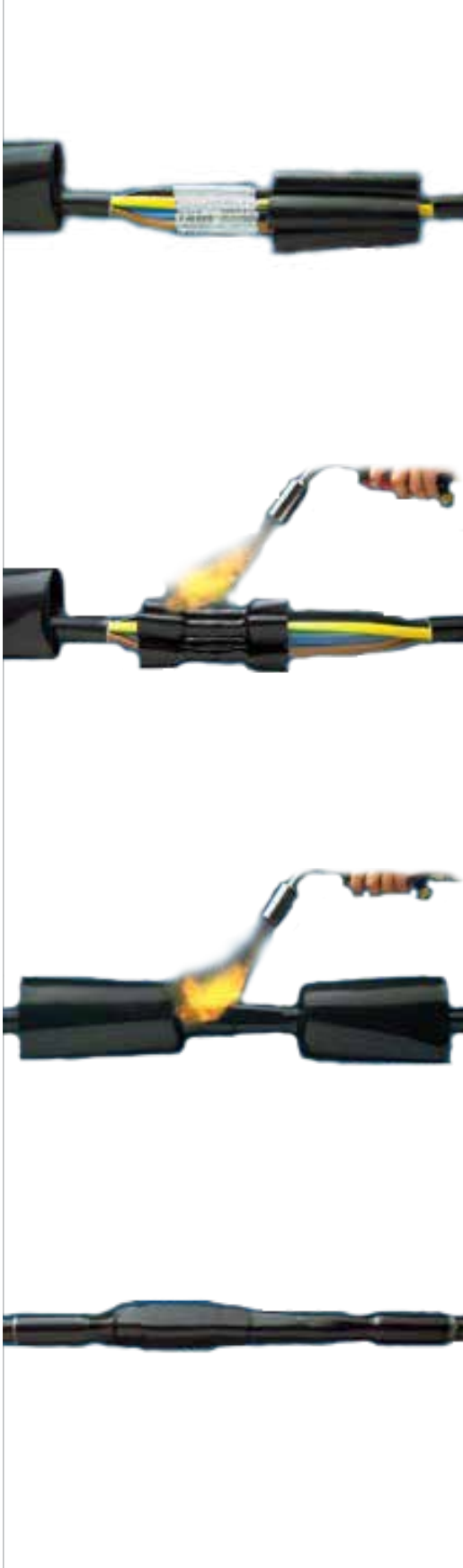

### 1 kV Alüminyum İletkenli Kablolar için Ek (Sıkmalı Tip Alüminyum Konnektörlü)

Kablo Kesiti (mm <sup>2</sup> )	NAYY (zırhsız) Kablo için Ek Birim Fiyat (EUR)
1 kV 4x6	9,80
1 kV 4x10	10,00
1 kV 4x16	10,30
1 kV 4x25	10,50
1 kV 4x35	11,50
1 kV 4x50	17,00
1 kV 4x70	18,50
1 kV 4x95	26,50
1 kV 4x120	27,00
1 kV 4x150	30,00
1 kV 4x185	42,00
1 kV 4x240	49,00
1 kV 4x300	59,00
1 kV 4x400	75,00
1 kV 3x25+16	8,90
1 kV 3x35+16	9,80
1 kV 3x50+25	14,30
1 kV 3x70+35	15,50
1 kV 3x95+50	15,80
1 kV 3x120+70	22,00
1 kV 3x150+70	24,10
1 kV 3x185+95	39,00
1 kV 3x240+120	44,10
1 kV 3x300+150	52,70
1 kV 3x400+185	67,00

\* Fiyatlara KDV Dahil Değildir.

## Isı Büzüşmeli



### 1 kV Bakır İletkenli Kablolar için Başlık (Sıklı Tip Bakır Pabuçlu)

Kablo Kesiti (mm <sup>2</sup> )	NY (zırhsız) Kablo için Dahili Başlık Birim Fiyat (EUR)	NY (zırhsız) Kablo için Harici Başlık Birim Fiyat (EUR)
1 kV 3x16+10	10,90	18,30
1 kV 3x25+16	12,00	19,00
1 kV 3x35+16	12,40	19,40
1 kV 3x50+25	13,40	20,40
1 kV 3x70+35	20,80	27,30
1 kV 3x95+50	22,00	28,00
1 kV 3x120+70	23,90	29,50
1 kV 3x150+70	27,60	32,50
1 kV 3x185+95	30,30	36,70
1 kV 3x240+120	35,10	40,90
1 kV 3x300+150	43,00	48,40
1 kV 1x4 - 1x6 - 1x10 - 1x16	2,00	
1 kV 1x25 - 1x35- 1x50	2,50	
1 kV 1x70 -1x95 -1x120	4,50	
1 kV 1x150 - 1x185 - 1x240	7,00	



### 1 kV Pabuçsuz AG Başlıklar

Kablo Kesiti (mm <sup>2</sup> )	NY (zırhsız) Kablo için Dahili Tip Başlık Birim Fiyat (EUR)
1 kV 4x6 - 3x50+25	11,20
1 kV 3x70+35 - 3x240+120	18,60
1 kV 3x240+120 - 3x300+150	22,00

\* Fiyatlara KDV Dahil Değildir.

## Isı Büzüşmeli



### 1 kV Bakır İletkenli Kablolar için Başlık (Sıkmalı Tip Bakır Pabuçlu)

Kablo Kesiti (mm <sup>2</sup> )	NY Y (zırhsız) Kablo için Dahili Başlık Birim Fiyat (EUR)	NY Y (zırhsız) Kablo için Harici Başlık Birim Fiyat (EUR)
1 kV 4x2,5 - 4x4	10,00	18,50
1 kV 4x6 - 4x10	10,00	18,50
1 kV 4x16	11,00	18,50
1 kV 4x25	12,20	19,20
1 kV 4x35	12,80	19,80
1 kV 4x50	13,80	20,80
1 kV 4x70	21,40	27,60
1 kV 4x95	22,80	28,80
1 kV 4x120	25,00	30,40
1 kV 4x150	29,70	34,70
1 kV 4x185	32,70	39,00
1 kV 4x240	38,30	44,00
1 kV 4x300	46,30	51,40



\* Fiyatlara KDV Dahil Değildir.



## Isı Büzüşmeli

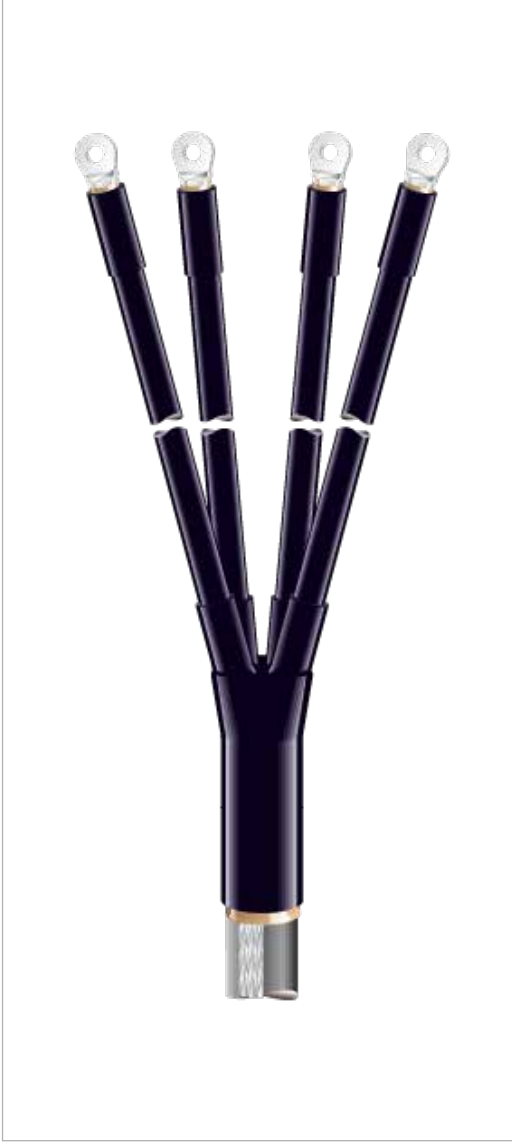

### 1 kV Alüminyum İletkenli Kablolar için Dahili Başlık (Sıkmalı Tip Al/Cu Pabuçlu)

Kablo Kesiti (mm <sup>2</sup> )	NAYY (zırhsız) Kablo için Dahili Tip Başlık Birim Fiyat (EUR)
1 kV 4x6	29,50
1 kV 4x10	29,50
1 kV 4x16	29,50
1 kV 4x25	31,10
1 kV 4x35	31,40
1 kV 4x50	36,80
1 kV 4x70	45,30
1 kV 4x95	45,90
1 kV 4x120	48,80
1 kV 4x150	51,00
1 kV 4x185	71,00
1 kV 4x240	81,00
1 kV 4x300	102,00
1 kV 4x400	118,00

\* Fiyatlara KDV Dahil Değildir.

## Isı Büzüşmeli



### 1 kV Alüminyum İletkenli Kablolar için Harici Başlık (Sıkmalı Tip Alüminyum Pabuçlu)

Kablo Kesiti (mm <sup>2</sup> )	NAYY (zırhsız) Kablo için Harici Tip Başlık Birim Fiyat (EUR)
1 kV 4x6	19,50
1 kV 4x10	19,50
1 kV 4x16	19,50
1 kV 4x25	20,50
1 kV 4x35	21,50
1 kV 4x50	22,70
1 kV 4x70	30,00
1 kV 4x95	36,00
1 kV 4x120	36,00
1 kV 4x150	38,00
1 kV 4x185	39,70
1 kV 4x240	58,80
1 kV 4x300	63,70
1 kV 4x400	68,80
1 kV 3x25+16	20,40
1 kV 3x35+16	21,00
1 kV 3x50+25	22,10
1 kV 3x70+35	29,20
1 kV 3x95+50	34,50
1 kV 3x120+70	34,90
1 kV 3x150+70	36,30
1 kV 3x185+95	38,10
1 kV 3x240+120	46,10
1 kV 3x300+150	49,50
1 kV 3x400+185	54,00



### 1 kV Pabuçsuz AG Başlıklar

Kablo Kesiti (mm <sup>2</sup> )	NAYY (zırhsız) Kablo için Dahili Tip Başlık Birim Fiyat (EUR)
1 kV 4x6 - 3x50+25	11,20
1 kV 3x70+35 - 3x240+120	18,60
1 kV 3x240+120 - 3x300+150	22,00

\* Fiyatlara KDV Dahil Değildir.

## Isı Büzüşmeli



### Orta Gerilim Orta Cıdarlı Bara İzolasyon Tüpleri

Dikdörtgen Baralar ( mm )	Ürün Kodu	Birim Fiyat (EUR/m)
Uygulama aralığı için arayınız	BPTM 15/6-A/U	15,00
20 x 10 Tekli Bara	BPTM 30/12-A/U	16,00
30 x 5-10, 40 x 5 Tekli Bara	BPTM 50/20-A/U	19,00
30 x 10, 40 x 5 Çiftli Bara		
40 x 10 Tekli Bara		
40 x 10 Çiftli Bara	BPTM 75/30-A/U	25,00
50 x 10 Tekli Bara		
50 x 10 Çiftli Bara		
60 x 10 Tekli Bara	BPTM 100/40-A/U	35,00
60 x 10 Çiftli Bara		
75 x 10 Tekli Bara		
75 x 10 Çiftli Bara	BPTM 120/50-A/U	48,00
80 x 10 Tekli Bara		
80 x 10 Çiftli Bara		
100 x 10 Tekli Bara	BPTM 175/70-A/U	66,00
100 x 10 Çiftli Bara		
120 x 10 Tekli Bara		
120 x 10 Çiftli Bara	BPTM 205/110-A/U	110,00
160 x 10 Tekli Bara		
160 x 10 Çiftli Bara		
Uygulama aralığı için arayınız	BPTM 205/110-A/U	110,00
Dairesel Baralar ( mm )	Ürün Kodu	Birim Fiyat (EUR/m)
Çap 6,5 - 12 mm Bara	BPTM 15/6-A/U	15,00
Çap 13,5 - 25 mm Bara	BPTM 30/12-A/U	16,00
Çap 22 - 43 mm Bara	BPTM 50/20-A/U	19,00
Çap 33 - 63 mm Bara	BPTM 75/30-A/U	25,00
Çap 44 - 86 mm Bara	BPTM 100/40-A/U	35,00
Çap 55 - 105 mm Bara	BPTM 120/50-A/U	48,00
Çap 80 - 150 mm Bara	BPTM 175/70-A/U	66,00
Çap 127 - 190 mm Bara	BPTM 205/110-A/U	110,00

BPTM - 15/6 - A/U

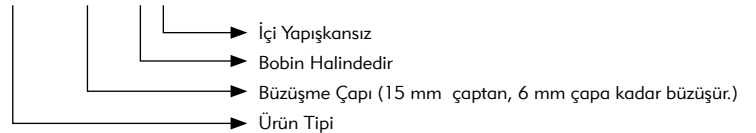

\* Fiyatlara KDV Dahil Değildir.

\*\* Diğer bara tiplerine uygun izolasyon tüpleri için yetkili satıcınızdan bilgi alınız.

## Isı Büzüşmeli



## Orta Gerilim Kalın Cıdarlı Bara İzolasyon Tüpleri

Dikdörtgen Baralar ( mm )	Ürün Kodu	Birim Fiyat (EUR/m)
20 x 5 Tekli Bara	BBIT 25/10-A/U	22,00
30 x 5 Tekli Bara	BBIT 40/16-A/U	23,00
30 x 10 Tekli Bara		
40 x 5-10 Tekli Bara		
40 x 10 Çiftli Bara	BBIT 65/25-A/U	31,00
50 x 10 Tekli Bara		
60 x 5 Tekli Bara		
50 x 10 Çiftli Bara	BBIT 100/40-A/U	38,00
60 x 10 Tekli Bara		
60 x 10 Çiftli Bara		
75 x 10 Tekli Bara		
75 x 10 Çiftli Bara		
80 x 10 Tekli Bara		
80 x 10 Çiftli Bara	BBIT 150/60-A/U	56,00
100 x 10 Tekli Bara		
100 x 10 Çiftli Bara		
120 x 10 Tekli Bara		
120 x 10 Çiftli Bara	BBIT 175/80-A/U	114,00
160 x 10 Tekli Bara		
160 x 10 Çiftli Bara		
Dairesel Baralar ( mm )	Ürün Kodu	Birim Fiyat (EUR/m)
Çap 11 - 20 mm Bara	BBIT 25/10-A/U	22,00
Çap 18 - 32 mm Bara	BBIT 40/16-A/U	23,00
Çap 28 - 47 mm Bara	BBIT 65/25-A/U	31,00
Çap 44 - 72 mm Bara	BBIT 100/40-A/U	38,00
Çap 65 - 105 mm Bara	BBIT 150/60-A/U	56,00
Çap 85 - 125 mm Bara	BBIT 175/80-A/U	114,00

\* Fiyatlara KDV Dahil Değildir.

\*\* Diğer bara tiplerine uygun izolasyon tüpleri için yetkili satıcınızdan bilgi alınız.

BBIT - 25/10 - A/U

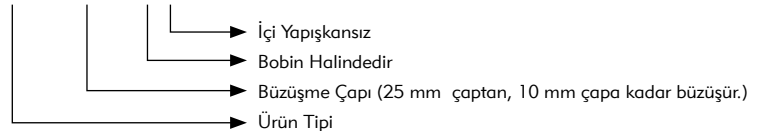

## Isı Büzüşmeli



## Orta Gerilim Bara İzolasyon Bantları

Dikdörtgen Baralar ( Bara Eni mm )	Ürün Kodu	Birim Fiyat (EUR/paket)
25	HVBT-12-A	100,00
50	HVBT-14-A	120,00
75		
100		
150	HVBT-16-A	195,00
200		

Dairesel Baralar ( Bara Çapı mm )	Ürün Kodu	Birim Fiyat (EUR/paket)
12	HVBT-12-A	100,00
25	HVBT-14-A	120,00
50		
75		
100	HVBT-16-A	195,00

## Uygulama Rehberi

Dikdörtgen Baralar ( Bara Eni mm )	Ürün Kodu	Bir metre bara için ihtiyaç duyulan bant miktarı (m)
25	HVBT-12-A	10,0
50	HVBT-14-A	7,6
75	HVBT-14-A	11,4
100	HVBT-14-A	15,6
150	HVBT-14-A	25,0
200	HVBT-16-A	15,6

Dairesel Baralar ( Bara Çapı mm )	Ürün Kodu	Bir metre bara için ihtiyaç duyulan bant miktarı (m)
12	HVBT-12-A	5,0
25	HVBT-14-A	5,0
50	HVBT-14-A	10,0
75	HVBT-14-A	16,7
100	HVBT-16-A	10,0

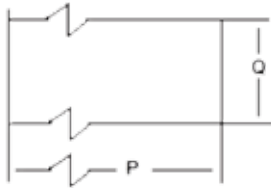

	Q (EN)	P (BOY)
HVBT-12-A	25 mm	10 metre
HVBT-14-A	50 mm	10 metre
HVBT-16-A	100 mm	10 metre

\* Fiyatlara KDV Dahil Değildir.

## Soğuk Uygulama



### OG Havai Hat İzolasyon Malzemesi

İletken Tipi ( AWG veya cir.mils )	Ürün Kodu	Birim Fiyat (EUR/m)
Swallow ( 3 )	MVLC-14-A/241	19,00
Sparrow ( 2 )		
Robinone ( 88 220 )		
Raven ( 1/0 )		
Piegon ( 3/0 )		
Partridge ( 266 800 )	MVLC-18-A/241	29,00
Ostrich ( 300 000 )		
Hawk ( 477 000 )	MVLC-38-A/241	44,00
Drake ( 795 000 )		
Condor ( 795 000 )		
Rail ( 954 000 )		
Cardinal ( 954 000 )		
Pheasant ( 1 272 000 )		

### Havai Hat İzolasyon Malzemesi El Kaplama Aleti

Kullanım Yeri	Ürün Kodu	Birim Fiyat (EUR/Ad)
MVLC-14-A/241 havai hat izolasyon malzemesi	MVLC Hand-Tool-14	190,00
MVLC-18-A/241 havai hat izolasyon malzemesi MVLC-38-A/241 havai hat izolasyon malzemesi	MVLC Hand-Tool-02	260,00

\* Fiyatlara KDV Dahil Değildir.

## Soğuk Uygulama



## OG Kalıplanmış İzolasyon Malzemeleri

Kullanım Yeri	Ürün Kodu	Birim Fiyat (EUR/ad)
Dağıtım Trafosu OG Bushing	BCIC 4411	52,00
Güç Trafosu OG Primer Bushing		
Güç Trafosu OG Sekonder Bushing	BCIC 4412	99,00
Geçit İzolatörü	BCIC 4412-1	99,00
Mesnet İzolatörü	BCIC 4413	52,00
24 kV Dağıtım Trafosu OG Bushing	BCIC 4414	30,00
Dikdörtgen Bara Birleşim Noktası	BCIC 40/70 T	20,00
Dikdörtgen Bara Birleşim Noktası	BCIC 60/110 T	30,00
Yuvarlak Bara/İletken Birleşim Noktası	BCIC 60/250 T	52,00
Bara İzolasyon Kapağı	BCIC 60/250 I	22,00
Bara İzolasyon Kapağı	BCIC 4/12/4	39,00
Akım Trafosu İzolasyon Kapağı	BCIC 4/12/4-Y	19,00
Kuru Tip Trafo Kademe Yeri İzolasyon Kapağı Dar		
Kuru Tip Trafo Kademe Yeri İzolasyon Kapağı Geniş		
Kuru Tip Trafo Kademe Yeri İzolasyon Kapağı Büyük	BCIC 18/20/14-Y	25,00
Kuru Tip Trafo Kademe Yeri İzolasyon Kapağı Büyük	BCIC 18/30/14-Y	50,00



\* Fiyatlara KDV Dahil Değildir.

\*\* Diğer bushing, izolatör ve bara birleşim noktaları izolasyonu için yetkili satıcınızdan bilgi alınız.

## Soğuk Uygulama



## OG Kalıplanmış İzolasyon Malzemeleri

Kullanım Yeri	Ürün Kodu	Birim Fiyat (EUR/ad)
Bara İzolasyon Kapağı	BCIC 14/20/14	47,00
Bara İzolasyon Kapağı	BCIC 14/30/14	48,00
Bara İzolasyon Kapağı	BCIC 14/39/14	58,00
Slikon Parafudr İzolasyon Kapağı	BCIC 120D/160	26,00
Kuru Tip Trafo Köprü Bağlantı Noktası İzolasyon Kapağı		
Porselen Parafudr İzolasyon Kapağı	BCIC 150D/185	32,00
Kuru Tip Trafo Kablo Başlığı Bağlantı Noktası İzolasyon Kapağı		
Havai Hat Gergi Tab. İzolasyon Kapağı Küçük	BCIC 9/10/4 L	48,00
Havai Hat Gergi Tab. İzolasyon Kapağı Orta	BCIC 12/30/22	52,00
Havai Hat Gergi Tab. İzolasyon Kapağı Büyük	BCIC 15/42/28	75,00
Kuş Koruma İzolasyon Kapağı	BCIC 3316	106,00
VHD-35 İzolatör için İzolasyon Kapağı	BCIC 3316/1	75,00
K2 - K3 İzolatör için İzolasyon Kapağı Büyük	BCIC 3317	136,00
K1 İzolatör için İzolasyon Kapağı Küçük	BCIC 3318	99,00



\* Fiyatlara KDV Dahil Değildir.

\*\* Diğer bushing, izolatör ve bara birleşim noktaları izolasyonu için yetkili satıcınızdan bilgi alınız.



## Isı Büzüşmeli



## AG Bara İzolasyon Tüpleri

Dikdörtgen Baralar ( mm )	Ürün Kodu	Birim Fiyat (EUR/m)
20 x 5, 30 x 5 Tekli Bara	LVIT 30/10-A/U	13,00
30 x 10, 40 x 5 Tekli Bara	LVIT 75/25-A/U	15,00
30 x 10, 40 x 5 Çiftli Bara		
40 x 10 Tekli Bara		
40 x 10 Çiftli Bara		
50 x 10 Tekli Bara		
50 x 10 Çiftli Bara		
60 x 10 Tekli Bara		
60 x 10 Çiftli Bara		
75 x 10 Tekli Bara		
75 x 10 Çiftli Bara		
80 x 10 Tekli Bara		
80 x 10 Çiftli Bara		
100 x 10 Tekli Bara		
100 x 10 Çiftli Bara		
120 x 10 Tekli Bara		
120 x 10 Çiftli Bara		
Dairesel Baralar ( mm )	Ürün Kodu	Birim Fiyat (EUR/m)
Çap 11 - 25 mm Bara	LVIT 30/10-A/U	13,00
Çap 25 - 55 mm Bara	LVIT 75/25-A/U	15,00
Çap 55 - 100 mm Bara	LVIT 150/50-A/U	26,00

\* Fiyatlara KDV Dahil Değildir.

\*\* Diğer bara tiplerine uygun izolasyon tüpleri için yetkili satıcınızdan bilgi alınız.

LVIT - 30/10 - A/U

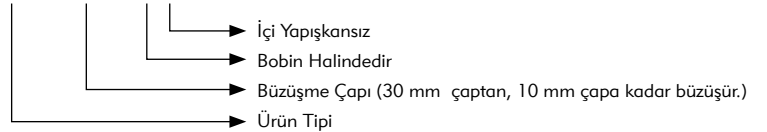

## Soğuk Uygulama



## AG Kalıplanmış İzolasyon Malzemeleri

Kullanım Yeri	Ürün Kodu	Birim Fiyat (EUR/ad)
50 - 160 kVA Direk Tipi Dağıtım Trafosu AG Bushing İzolasyon Kapağı	LVBC DT250A	30,00
200 - 400 kVA Direk Tipi Dağıtım Trafosu AG Bushing İzolasyon Kapağı	LVBC DT630A	30,00
50 - 100 - 125 - 160 kVA Dağıtım Trafosu AG Bushing İzolasyon Kapağı	LVBC 250 A	30,00
200 - 250 - 315 - 400 kVA Dağıtım Trafosu AG Bushing İzolasyon Kapağı	LVBC 630 A	33,00
500 - 630 kVA Dağıtım Trafosu AG Bushing İzolasyon Kapağı	LVBC 1000 A	35,00
800 - 1000 - 1250 kVA Dağıtım Trafosu AG Bushing İzolasyon Kapağı	LVBC 2000 A	38,00
1500 - 1600 - 2000 kVA Dağıtım Trafosu AG Bushing İzolasyon Kapağı	LVBC 2000/3150 A	38,00
2500 kVA Dağıtım Trafosu AG Bushing İzolasyon Kapağı	LVBC 3150 A	40,00
Dikdörtgen Bara Birleşim Noktası	LVIC 40/70 T	16,00
Dikdörtgen Bara Birleşim Noktası	LVIC 60/110 T	20,00
Bara İzolasyon Kapağı	LVIC 4/12/4	27,00
Bara İzolasyon Kapağı	LVIC 14/20/14 LVIC 18/20/14	30,00
Bara İzolasyon Kapağı	LVIC 14/30/14 LVIC 18/30/14	39,00
Bara İzolasyon Kapağı	LVIC 14/39/14 LVIC 18/39/14	42,00
Bus-Bar İzolasyon Kapağı	LVIC 4/14/4	28,00
Bus-Bar İzolasyon Kapağı	LVIC 12/50/10	55,00

\* Fiyatlara KDV Dahil Değildir.

\*\* Diğer bushing, izolatör ve bara birleşim noktaları izolasyonu için yetkili satıcınızdan bilgi alınız.

## Soğuk Uygulama



## Trafo Bushing İzolasyonu

## OG Bushing İzolasyonu

Malzemenin Tanımı	Set Fiyatı (EUR)
Dağıtım Trafosu OG Bushing İzolasyon Kapağı (10 - 15 - 24 - 36 kV , 50...2500 kVA arası nominal güçte tüm yağlı tip trafolar için aynı ürün kullanılmaktadır)	156,00
Her sette 3 adet kapak mevcuttur.	



## AG Bushing İzolasyonu

Malzemenin Tanımı	Set Fiyatı (EUR)
50 - 100 - 125 - 160 kVA Dağıtım Trafosu AG Bushing İzolasyon Kapağı (250A)	120,00
200 - 250 - 315 - 400 kVA Dağıtım Trafosu AG Bushing İzolasyon Kapağı (630A)	132,00
500 - 630 kVA Dağıtım Trafosu AG Bushing İzolasyon Kapağı (1000A)	140,00
800 - 1000 - 1250 kVA Dağıtım Trafosu AG Bushing İzolasyon Kapağı (2000A)	152,00
1500 - 1600 - 2000 kVA Dağıtım Trafosu AG Bushing İzolasyon Kapağı (2000/3150A)	152,00
Her sette 4 adet kapak mevcuttur.	



\* Fiyatlara KDV Dahil Değildir.

## Bakır ve Alüminyum Bağlantılar için Mekanik Vidalı Tip Pabuçlar



Ürün Kodu	Birim Fiyat (EUR/Ad)
BLMT-25/95-13	18,20
BLMT-35/150-13	20,80
BLMT-95/240-17	27,30
BLMT-120/300-17	29,90
BLMT-185/400-17	39,00
BLMT-500/630-21	59,80

### Teknik Değerler Tablosu

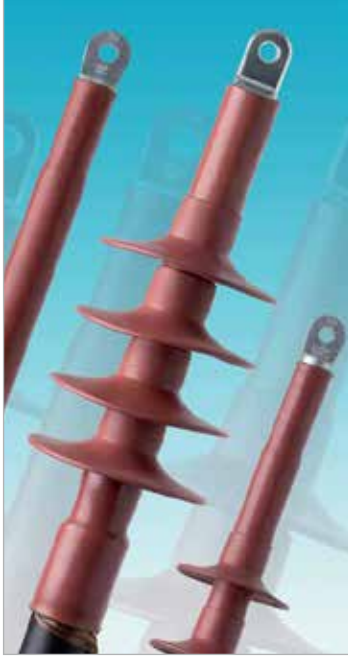

Ürün Kodu	Kesit Aralığı (mm <sup>2</sup> )	Bağlantı Delik Çapı LB (mm)	Ölçüler (mm)				Bağlantı Cıvata	
			L1	L2	D1	D2	Miktarı (adet)	Kafa Ölçüsü AF (mm)
<b>BLMT-25/95-13</b>	<b>25-95</b>	<b>13</b>	<b>60</b>	<b>30</b>	<b>24</b>	<b>12,8</b>	<b>1</b>	<b>13</b>
BLMT-25/95-17	25-95	17	60	30	24	12,8	1	13
<b>BLMT-35/150-13</b>	<b>35-150</b>	<b>13</b>	<b>86</b>	<b>35</b>	<b>28</b>	<b>15,8</b>	<b>1</b>	<b>17</b>
BLMT-35/150-17	35-150	17	86	35	28	15,8	1	17
BLMT-95/240-13	95-240	13	112	60	33	20	2	19
<b>BLMT-95/240-17</b>	<b>95-240</b>	<b>17</b>	<b>112</b>	<b>60</b>	<b>33</b>	<b>20</b>	<b>2</b>	<b>19</b>
BLMT-120/300-13	120-300	13	115	65	37	24	2	22
BLMT-120/300-17	120-300	17	115	65	37	24	2	22
BLMT-185/400-13	185-400	13	137	80	42	25,5	3	22
<b>BLMT-185/400-17</b>	<b>185-400</b>	<b>17</b>	<b>137</b>	<b>80</b>	<b>42</b>	<b>25,5</b>	<b>3</b>	<b>22</b>
BLMT-185/400-21	185-400	21	137	80	42	25,5	3	22
BLMT-500/630-13	500-630	13	150	95	50	33	3	27
BLMT-500/630-17	500-630	17	150	95	50	33	3	27
<b>BLMT-500/630-21</b>	<b>500-630</b>	<b>21</b>	<b>150</b>	<b>95</b>	<b>50</b>	<b>33</b>	<b>3</b>	<b>27</b>

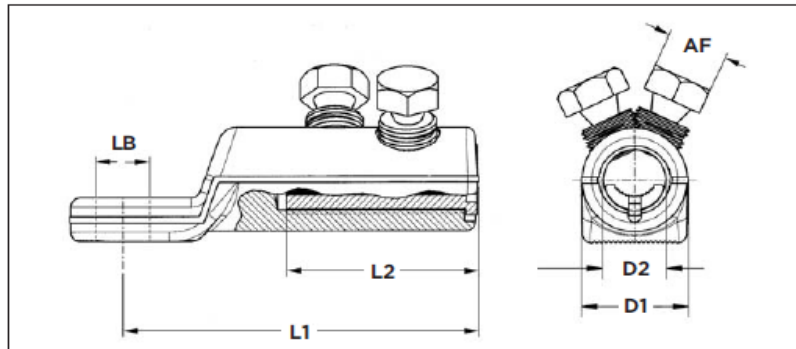

\* Fiyatlara KDV Dahil Değildir.

\*\* Koyu renkli malzeme kodları stok tutulan ve fiyatlandırılan ürünlerdir. Diğer pabuç tipleri için yetkili satıcınızdan bilgi alınız.

## Bakır ve Alüminyum Bağlantılar için Mekanik Vidalı Tip Konnektörler



Ürün Kodu	Birim Fiyat (EUR/Ad)
BSM-25/95	20,80
BSMB-35/150	27,30
BSM-95/240	33,80
BSM-185/400	46,80
BSMB-500	72,00
BSMB-630	82,00

### Teknik Değerler Tablosu



Ürün Kodu	Kesit Aralığı (mm <sup>2</sup> )	Blok (Var/Yok)	Ölçüler (mm)				Bağlantı Cıvata	
			L1	L2	D1	D2	Miktarı (adet)	Kafa Ölçüsü AF (mm)
BSMB-10/35	10-35	V	45	20	19	8,5	2	10
<b>BSM-25/95</b>	<b>25-95</b>	<b>V</b>	<b>65</b>	<b>30</b>	<b>24</b>	<b>12,8</b>	<b>2</b>	<b>13</b>
BSM-25/95-U	25-95	Y	65		24	12,8	2	13
<b>BSMB-35/150</b>	<b>35-150</b>	<b>V</b>	<b>80</b>	<b>35</b>	<b>28</b>	<b>15,8</b>	<b>2</b>	<b>17</b>
BSMU-35/150	35-150	Y	80		28	15,8	2	17
<b>BSM-95/240</b>	<b>95-240</b>	<b>V</b>	<b>125</b>	<b>60</b>	<b>33</b>	<b>20</b>	<b>4</b>	<b>19</b>
BSM-95/240-U	95-240	Y	125		33	20	4	19
BSMB-120/300	120-300	V	140	65	37	24	4	22
BSMU-120/300	120-300	Y	140		37	24	4	22
<b>BSM-185/400</b>	<b>185-400</b>	<b>V</b>	<b>170</b>	<b>80</b>	<b>42</b>	<b>25,5</b>	<b>6</b>	<b>22</b>
BSM-185/400-U	185-400	Y	170		42	25,5	6	22
<b>BSMB-500</b>	<b>500</b>	<b>V</b>	<b>160</b>	<b>70</b>	<b>46</b>	<b>30</b>	<b>6</b>	<b>13</b>
<b>BSMB-630</b>	<b>630</b>	<b>V</b>	<b>160</b>	<b>70</b>	<b>50</b>	<b>33</b>	<b>6</b>	<b>13</b>

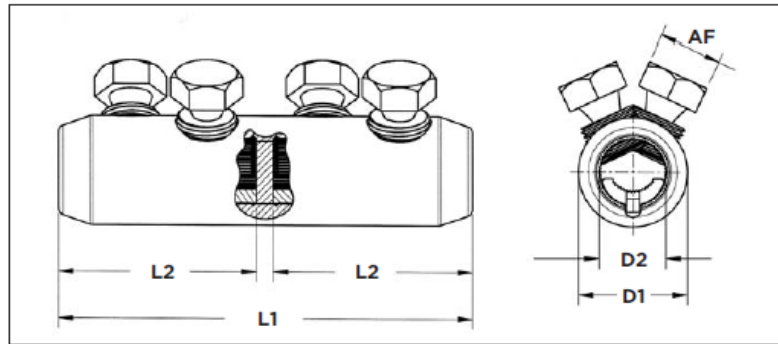

\* Fiyatlara KDV Dahil Değildir.

\*\* Koyu renkli malzeme kodları stok tutulan ve fiyatlandırılan ürünlerdir. Diğer konnektör tipleri için yetkili satıcınızdan bilgi alınız.

## Orta Gerilim XLPE Kablolar için Yarı İletken Tabaka Soyma Aleti

Kullanım Yeri	Ürün Kodu	Birim Fiyat (EUR/Ad)
Orta gerilim XLPE kablo yarı iletken tabakası. Soyma aralığı 14-46 mm çap	Raycut-S	650,00
Raycut-S için yedek bıçak		210,00

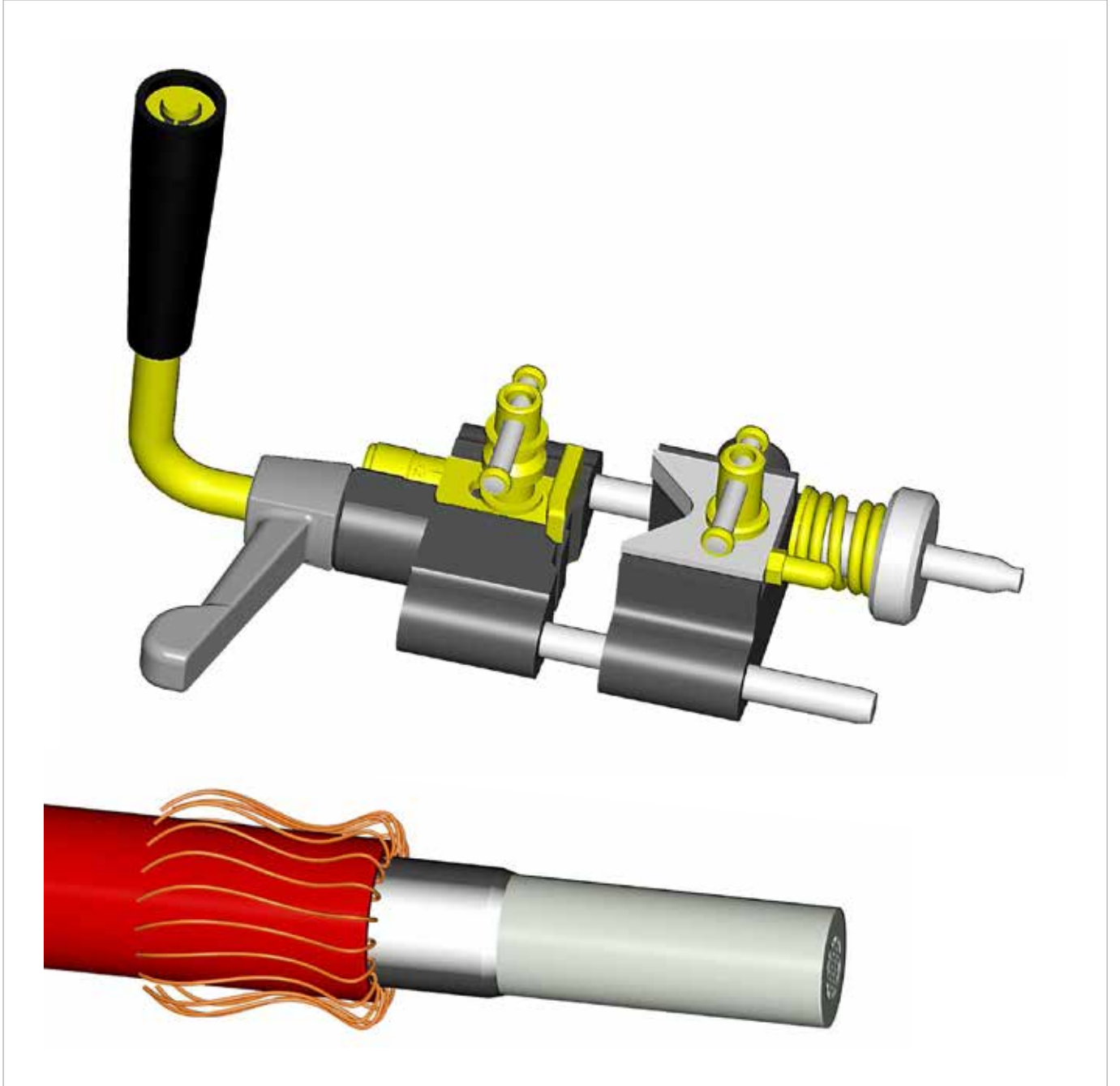

\* Fiyatlara KDV Dahil Değildir.

## Orta Gerilim XLPE Kablolar için Yalıtkan Tabaka Soyma Aleti

Kullanım Yeri	Ürün Kodu	Birim Fiyat (EUR/Ad)
Orta gerilim XLPE kablo yalıtkan tabakası. Soyma aralığı 16-44 mm çap	Raycut-X	850,00
Raycut-X için yedek bıçak		140,00

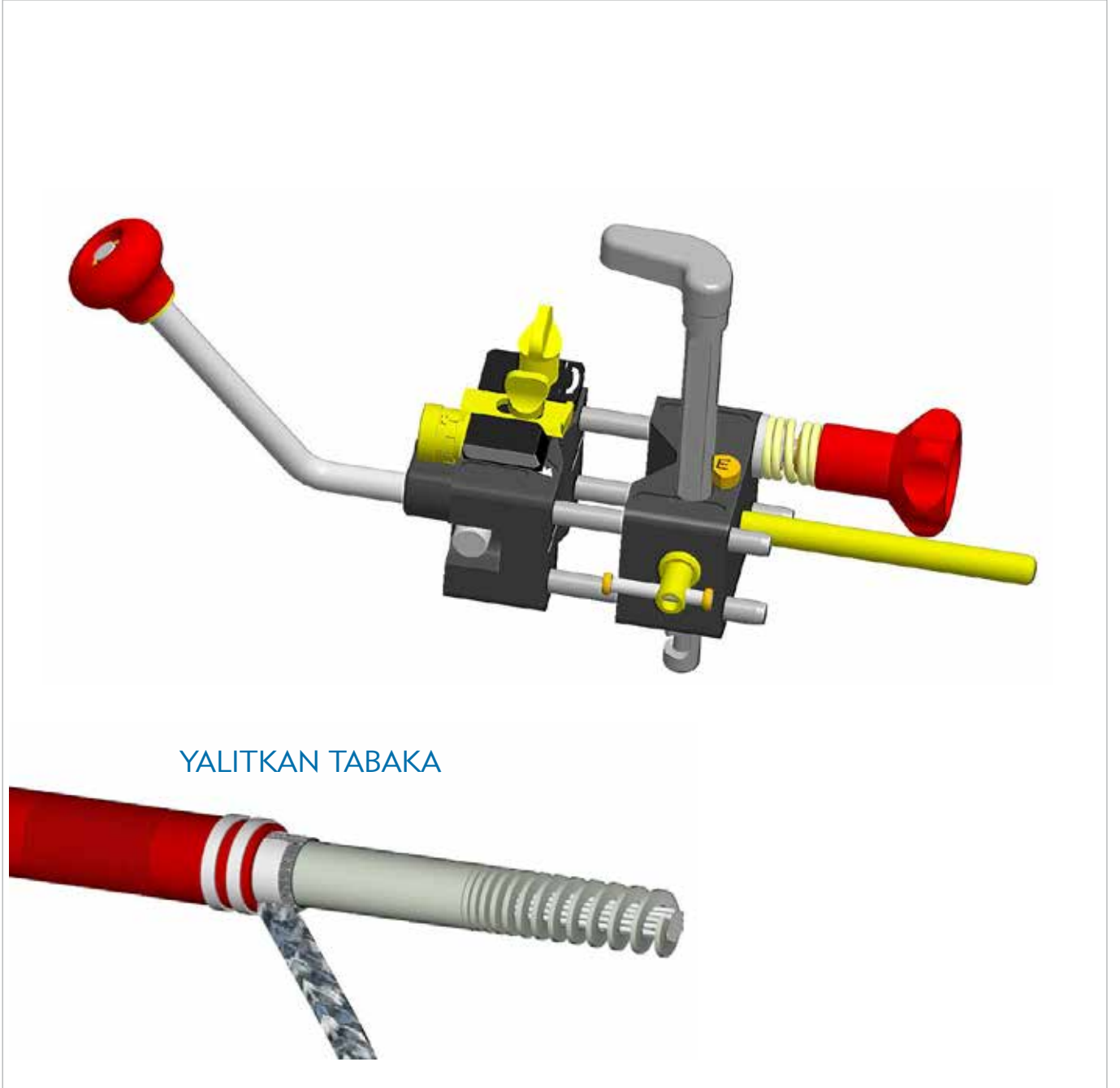

\* Fiyatlara KDV Dahil Değildir.

## Isı Büzüşmeli



### OG-AG Kablolar için Tamir Yamaları

Ürün Kodu	Metre Fiyatı (EUR)
CRSM-34/10-500	14,00
CRSM-34/10-1000	28,40
CRSM-53/13-500	14,70
CRSM-53/13-1000	29,70
CRSM-84/20-500	17,00
CRSM-84/20-1000	34,60
CRSM-107/29-500	18,20
CRSM-107/29-1000	37,00
CRSM-143/36-500	30,70
CRSM-143/36-1000	62,00
CRSM-198/55-500	47,00
CRSM-198/55-1000	96,00
CRSM-250/98-500	72,00
CRSM-250/98-1000	146,00

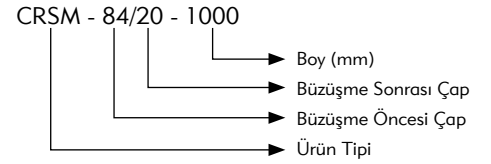

### Yama Seçim Tablosu

1 kV Kablolar (mm <sup>2</sup> )	Ürün Kodu
4x1,5 - 4x10	CRSM-34/10
3x16+10, 3x35+16, 4x16, 4x35	CRSM-53/13
3x50+25, 3x120+70, 4x50, 4x95	CRSM-84/20
3x150+70, 3x240+120	CRSM-107/29
4x120, 4x185	
3x300+150, 3x400+185	CRSM-143/36
4x240, 4x400	
36 kV Kablolar (mm <sup>2</sup> )	Ürün Kodu
1x50, 1x300	CRSM-84/20
3x50, 3x95	CRSM-143/36
3x120, 3x240	CRSM-250/98



### 1 kV Damar Ayırıcılar

Kablo Kesiti (mm <sup>2</sup> )	Birim Fiyat (EUR)
4x6....3x50+25 arası	9,50
3x70+35....3x240+120 arası	14,00
4x300....4x400 arası	20,00

\* Fiyatlara KDV Dahil Değildir.



## Isı Büzüşmeli



## Telekom Kablo Ekleri

## BEKT A-B-C

Ürün Tanımı	Birim Fiyat (EUR)
BEKT A	18,00
BEKT B	28,00
BEKT C	38,00

## Seçim Tablosu

Kablo Kapasitesi (per)	İletken Çapı			
	0,4	0,5	0,6	0,9
6	-	A	-	A
10	-	A	-	A
20	A	A	A	B
30	A	A	B	B
50	B	B	B	C
100	B	B	C	C
150	C	C	C	-
200	C	C	C	-
300	C	C	-	-
400	C	-	-	-

\* Fiyatlara KDV Dahil Değildir.

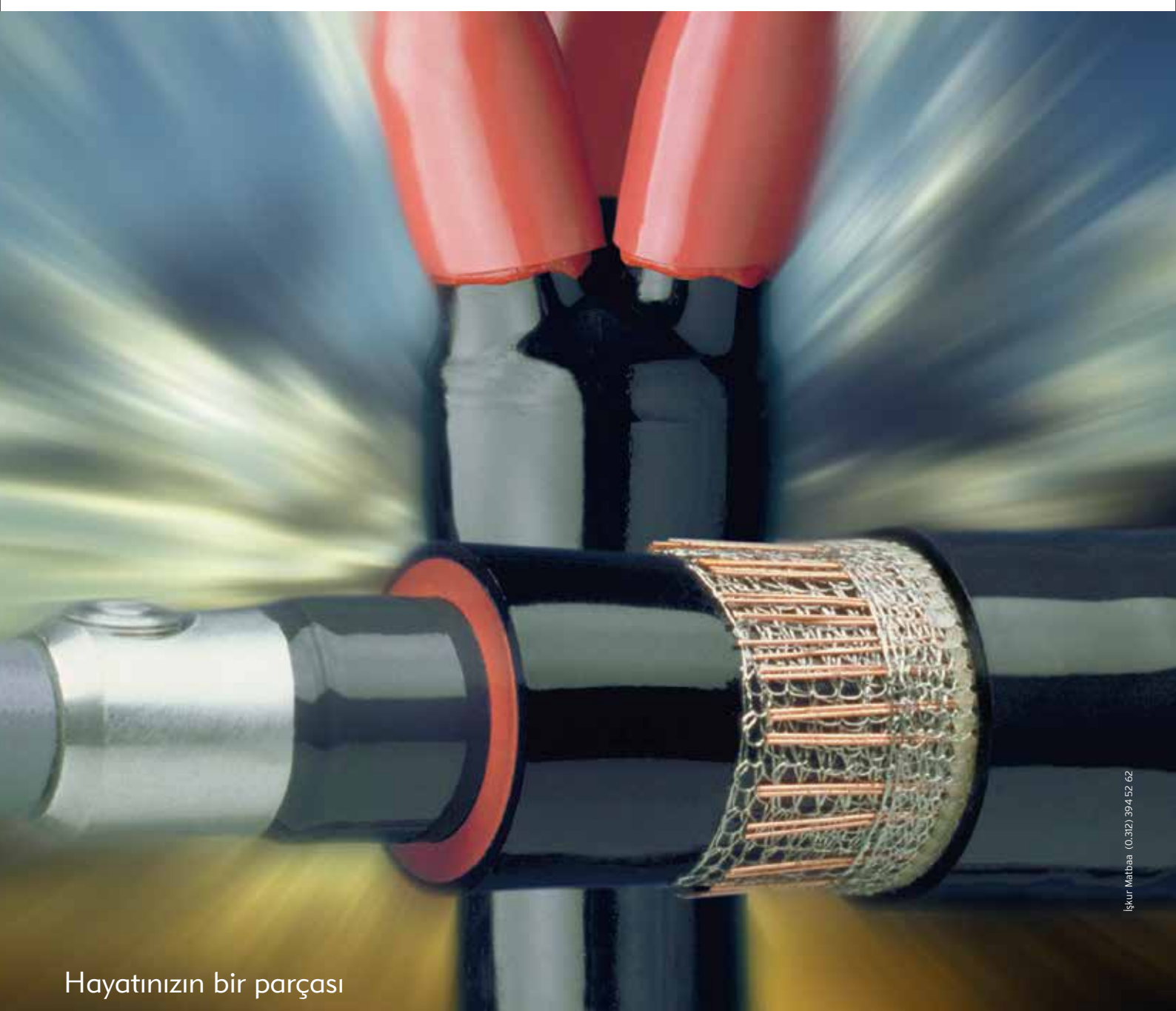

İşkur Matbaa (0,312) 394 52 62

Hayatınızın bir parçası

## Raychem

**TE Raychem** Enerji Bölümü elektrik endüstrisi için ekonomik çözümler geliştirmede lider bir kuruluştur. Ürünlerimiz; kablo aksesuarları, bağlantı parçaları ve fittingler, elektrik ekipmanları, elektrik cihazları, aydınlatma kontrolü, izolatörler, izolasyon sistemleri ve parafudurlar.

**EPD ELEKTRİK MAKİNA VE OTOMASYON SİST.  
SAN TİC LTD ŞTİ**

[www.epd.com.tr](http://www.epd.com.tr)

+90 212 2206602 pbx  
+90 212 2206603 fax

 **TE**  
connectivity  
Authorized  
Distributor